

ACTIONclima[®]



FX

Ventilconvettori Fan-coil units



ACCATTIVANTE CON LOOK ALL'AVANGUARDIA

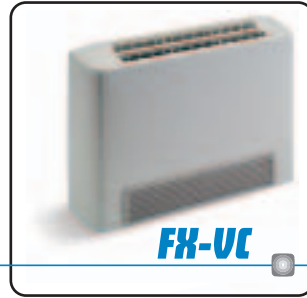
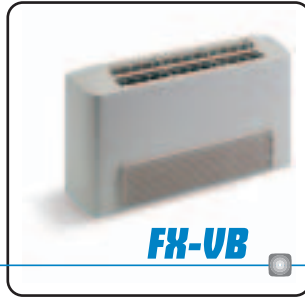
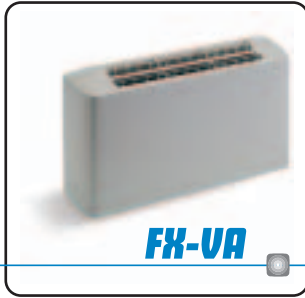
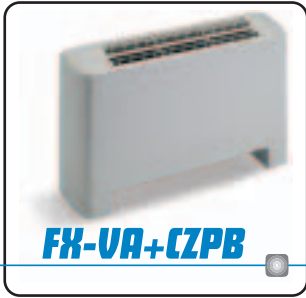

**VERTICALI
CON MOBILE**

**... STILE ED ARMONIA,
NELLE FORME E NEI COLORI...**

**VERTICAL
WITH CABINET**

**... STYLE AND HARMONY,
IN SHAPES AND COLOURS...**

**ORIZZONTALI
CON MOBILE**

**HORIZONTAL
WITH CABINET**

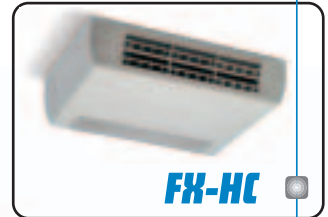
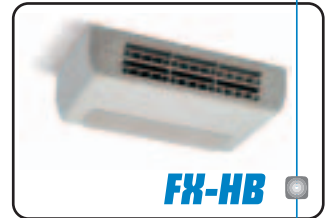
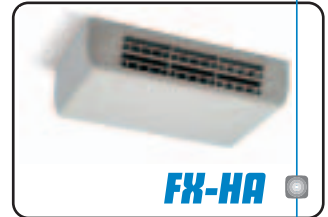

**CURA DEI DETTAGLI
FRUTTO DELL'ESPERIENZA PIÙ AVANZATA
MAXIMUM CARE IN DETAILS
RESULT OF THE MOST ADVANCED EXPERIENCE**



Doppio ordine di alette orientabili singolarmente
per indirizzare il flusso d'aria
in qualsiasi direzione
Double bank singularly adjustable louvers
to send the air-flow in any direction

Alette Contrapposte
= **Effetto Induzione**
Opposite Louvers
= **Induction Effect**

Alcune Alette Chiuse
= **Maggiore Lancio Aria**
Some louvers Closed
= **Increased Air Throw**

Alette Tangenti al Soffitto/Muro
= **Effetto Coanda**
Ceiling/Wall Tangential Louvers
= **Coanda Effect**



Autotrasformatore 6 velocità
per una totale flessibilità delle prestazioni
6 speeds Autotransformer
maximum performances flexibility



Imbuto raccolta condensa
per un rapido collegamento alla tubazione di scarico
Condensation drain funnel
fast connection to the condensation drain pipe

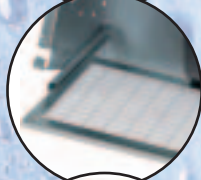

Filtro su guide girevoli
per una agevole manutenzione
Filter on turning slides
For an easy maintenance



Carpenteria con pretranci e fori predisposti
per la realizzazione di infinite versioni e l'applicazione
di una sterminata gamma di accessori
Steel parts with pre-cut holes
to realise many different versions and for the
application of huge range of accessories

WINNING DESIGN WITH VANGUARD LOOK



FX-CA



FX-CB

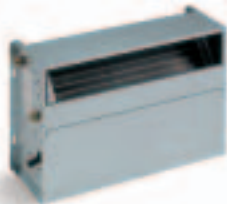

FX-CC

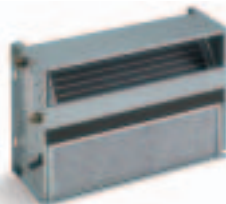

FX-CD



FX-PV

INCASSO VERTICALI (SENZA MOBILE)

VERTICAL CONCEALED (WITHOUT CABINET)

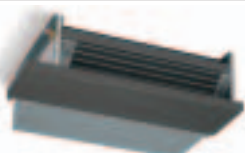
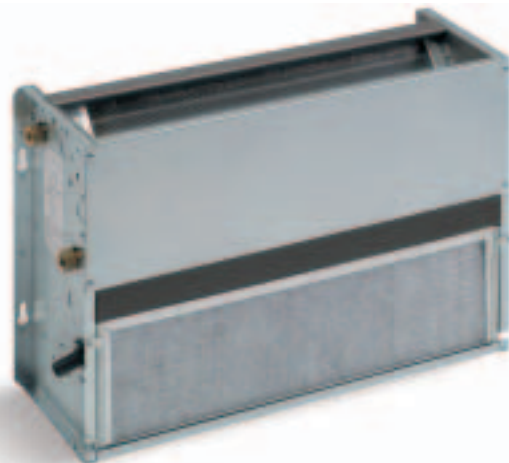

FX-CH

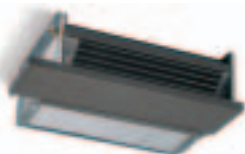

FX-CK



FX-PH



FX-CV

INCASSO ORIZZONTALI (SENZA MOBILE)

HORIZONTAL CONCEALED (WITHOUT CABINET)



ACCESSORI ESCLUSIVI EXCLUSIVE ACCESSORIES

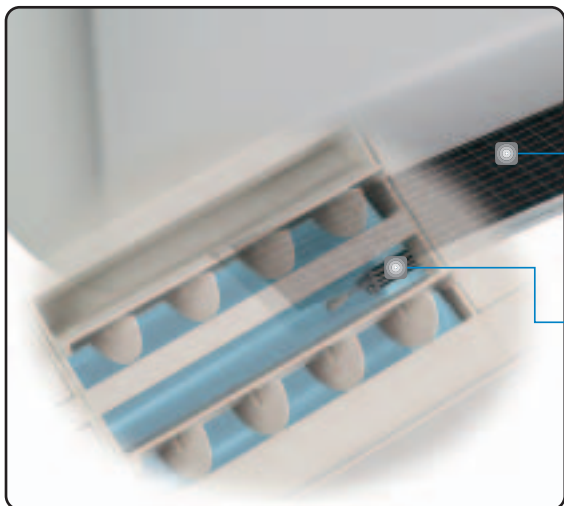

Filtro a carboni attivi
per dire STOP
ai cattivi odori
Active carbons filter
to STOP bad smells

BIONIZER®
Il generatore di ioni
per un comfort
di classe superiore.
The ion generator for
high class comfort



- **Comandi a microprocessore, multifunzionali, programmabili** con Display, Velocità Automatiche, Avviso filtro sporco, Funzione Economy, Destratificazione, ...
- **Regolazione HTN & HTR: controllo con Telecomando & Sistemi in Rete**
- **Multi-functions microprocessor controls, programmable** with Display, Automatic Speeds, dirty filter Alert, Economy Function, Destratification, ...
- **HTN & HTR Regulation: Control by Infrared control & Network system**

EVOLUZIONE DELLA SPECIE - SPECIES EVOLUTION

Ampia gamma di comandi a 3 e 6 velocità:

elettromeccanici, elettronici, a microprocessore, programmabili, telecomando ...

Wide range 3 and 6 speed control panel:

electromechanical, electronic, with microprocessor, programmable, I.R. control ...



Mobile di copertura dalle linee morbide e sinuose che armonizzano con qualsiasi ambiente. Standard in lamiera prerivestita colore bianco (simile a RAL 9010), a richiesta qualsiasi tinta RAL.

Dimensioni contenute, spessore di soli 220 mm.

Griglia mandata aria costruita in ABS bianco (simile a RAL 9002, in lieve contrasto con il bianco del mobile) con gli sportellini laterali apribili per accedere al quadro comando.

Struttura portante in lamiera zincata di forte spessore con fori per il fissaggio a muro/soffitto + Isolamento interno termoacustico (classe M1).

Bacinella raccoglicondensa provvista di scarico ed isolamento termico (classe M1).

Batteria di scambio termico ad alta efficienza (**Alette Turbolenziate** con alto N° di Reynolds) in tubo di rame ed alette di alluminio bloccate mediante espansione meccanica. Attacchi batteria dotati di sistema antitorsione, valvole sfiatate manuali, valvole svuotamento acqua manuali. Standard attacchi a sinistra; su richiesta attacchi a destra, in ogni caso facile reversibilità in cantiere.

Gruppo ventilante costituito da 1, 2 o 3 ventilatori centrifughi a doppia aspirazione con **Ventole in Plastica di Ultima Generazione** direttamente accoppiate al motore elettrico. Montaggio su supporti elastici ed ammortizzatori. Ventilatore equilibrato staticamente e dinamicamente. Ventole di grande diametro (= elevate portate d'aria ed elevate pressioni statiche) con basso numero di giri (= bassa rumorosità). Motore elettrico provvisto di protettore termico (Klixon), condensatore di marcia sempre inserito, IP 42, Classe B, cavi elettrici protetti con doppio isolamento.

Costruito secondo le norme internazionali, 230V - 1Ph - 50Hz.

Filtro aria in tessuto acrilico poliestere, ad alta efficienza. Rigenerabile mediante lavaggio con acqua, soffiatura, aspirazione.

Cabinet with beautiful and modern style, well proportioned smoothed outline to perfectly match with any interior. Standard made of pre-painted steel white colour (similar to RAL 9010), or any other RAL colour on request. Well-balanced proportions, just 220 mm thick.

Air delivery grill is in white ABS (similar to RAL 9002, slightly in contrast with the cabinet white colour) with sliding side doors to easily access to the internal control panel.

Bearing structure made of extremely thick galvanized steel-sheet with holes for mounting on wall/ceiling + Internal thermal-acoustic insulation (class M1).

Drain pan provided with condensation drain and thermal insulation (class M1).

Coil with high efficiency (**Turbolenced Fins** with a high number of Reynolds) made of copper pipes and aluminium fins fixed by mechanical expansion. Coil connections provided with anti-torsion system, manual air vent valves, manual water drain valves. Standard connections on the left side; on request connections on the right side, anyway can be easily reversed even on working site.

Fan section including 1, 2 or 3 centrifugal fans with double air inlet **Last Generation Plastic Blades** directly coupled to the electric motor. Mounted on elastic and anti vibration supports. Fan section statically and dynamically balanced. Extensive diameter fans (= high air flow and high static pressure) with low revolutions (= low noise level).

Electric motor provided with heat protection (Klixon), running capacitor permanently switched on, IP 42, Class B, electric cables protected by double insulation.

Manufactured according with international standards, 230V - 1 Ph - 50Hz.

Air filter made of acrylic polyester fabric, highly efficient. It can be regenerated by water wash, blowing, suction.

VENTILCONVETTORI

CERTIFICATI DA BEN 3 BREVETTI ESCLUSIVI ...ED UNA ESAGERATA GAMMA DI ACCESSORI CHE GARANTISCE SEMPRE UNA SOLUZIONE A QUALSIASI ESIGENZA/RICHIESTA...

FAN-COILS CERTIFIED BY 3 EXCLUSIVE PATENTS ...AND A HUGE ACCESSORIES RANGE ALWAYS ABLE TO WARRANTY A SOLUTION FOR ANY NEED/REQUIREMENT...

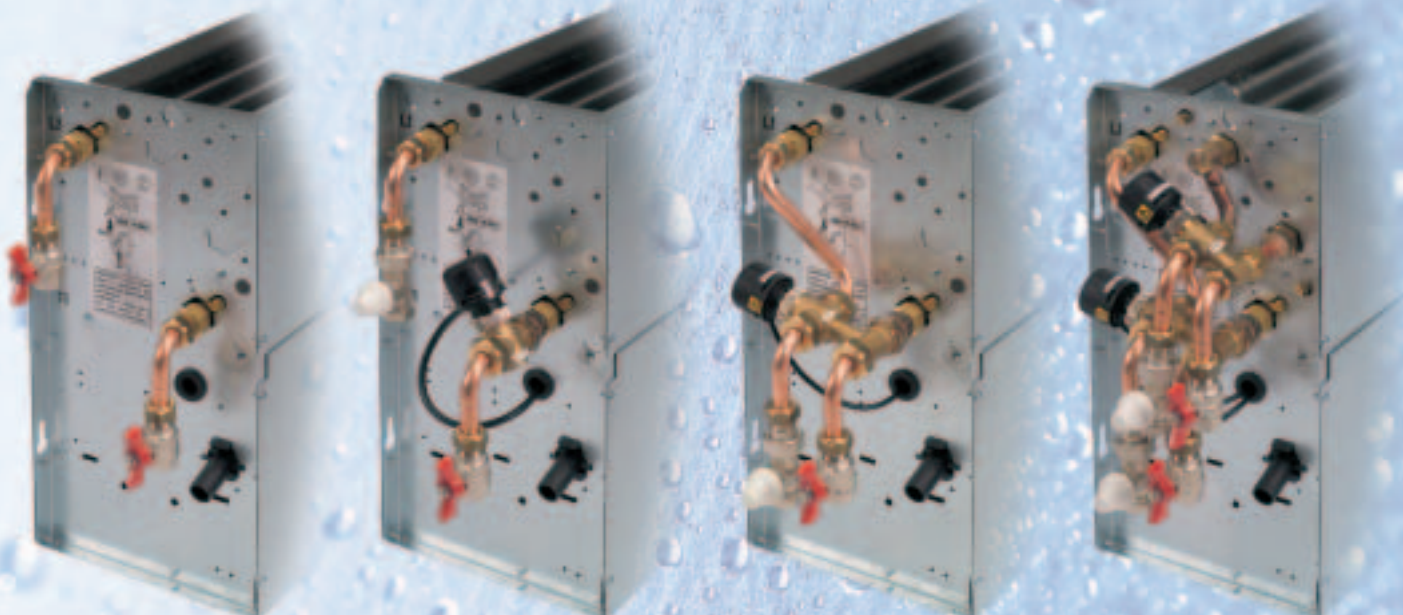

Ampia gamma di valvole a 2 e 3 vie (230V & 24V): ON/OFF ; Flottanti 3 punti ; Modulanti 0-10V
Wide 2 and 3 way valves range (230V & 24V): ON/OFF ; Floating 3 point ; Modulating 0-10V

DATI TECNICI - TECHNICAL DATA

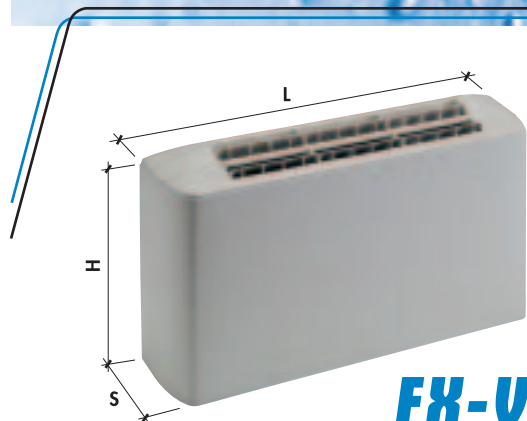

FX-VA

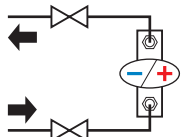

**2 TUBI (1 batteria)
2 PIPE (1 coil)**

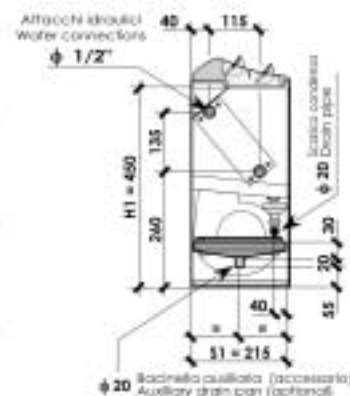
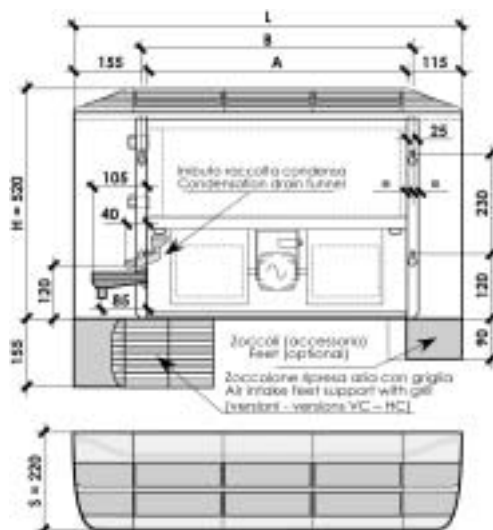

Versioni con mobile
Versions with cabinet
H = 520 mm
S = 220 mm

Versioni senza mobile
Versions without cabinet
H1 = 450 mm
S1 = 215 mm

TAGLIA - SIZE			FX 130	FX 230	FX 330	FX 430	FX 530	FX 630	FX 730	FX 830	FX 930	FX 1030	FX 1130	FX 1230
Potenzialità frigorifera	Totale - Total (1)	W	1.500	2.000	2.530	3.020	3.750	4.250	5.520	6.420	7.530	9.020	9.600	10.710
Cooling capacity	Sensibile - Sensible (1)	W	1.290	1.620	2.070	2.380	3.080	3.440	4.600	5.200	6.430	7.300	8.200	8.740
Potenzialità Termica - Heating capacity	(2)	W	3.430	4.330	5.510	6.140	7.980	9.210	12.160	13.620	17.020	19.070	21.110	24.200
Portata aria - Air flow (3)		m ³ /h	350	360	435	447	647	665	975	1.003	1.431	1.472	1.908	1.962
Portata acqua	Raffred. Coling	l/h	258	344	435	520	645	732	950	1.105	1.296	1.552	1.652	1.844
Water flow (4)	Riscald. Heating	l/h	296	373	475	528	687	792	1.046	1.172	1.464	1.640	1.816	2.081
Perdite di carico acqua	Raffred. Coling	kPa	13,1	16,3	18,5	28,2	35,0	15,6	29,4	24,7	36,1	40,8	40,0	30,7
Water pressure drops (5)	Riscald. Heating	kPa	13,4	14,9	17,2	22,7	31,0	14,3	27,8	21,7	35,9	35,6	37,7	30,5
Livelli sonori - Sound levels (Min-Med-Max)		dB(A)	28 - 34 - 38		29 - 35 - 40		30 - 36 - 42		32 - 38 - 43		37 - 44 - 49		38 - 45 - 50	
Numero velocità - Speed number	No. (*)		6		6		6		6		6		5	
Assorbimento elettrico - Current input	MAX(7)	W - A	58W - 0,25A		83W - 0,36A		108W - 0,49A		147W - 0,65A		159W - 0,71A		270W - 1,20A	
Alimentazione elettrica - Power supply			230 V - 1 Ph - 50 Hz											
Dimensioni Dimensions	L	mm	670		870		1.070		1.270		1.470		1.670	
	H	mm	520		520		520		520		520		520	
	S	mm	220		220		220		220		220		220	
	A	mm	400		600		800		1.000		1.200		1.400	
	B	mm	425		625		825		1.025		1.225		1.425	
Attacchi idraulici - Water connections	ø (**)		1/2"		1/2"		1/2"		1/2"		1/2"		1/2"	
Scarico condensa - Drain pipe	ø (mm)		20		20		20		20		20		20	

No. (*) Velocità disponibili (solo 3 collegate) - Available speed (only 3 connected)

ø (**): Attacchi idraulici batteria Gas femmina - Female gas water coil connections



(8) RIDUZIONE PORTATA ARIA (coefficienti che definiscono le curve "Portata Aria / Pressione statica")
AIR FLOW REDUCTION (coefficients defining the "Air flow / Static pressure diagrams")

Modello Model	Velocità Speed	Pressione statica disponibile - External static pressure			
		0 Pa	20 Pa	40 Pa	60 Pa
FX 130 - FX 230 FX 330 - FX 430	Max	1	0,88	0,61	/
	Med	0,83	0,69	0,26	/
	Min	0,57	0,40	/	/
FX 530 - FX 630 FX 730 - FX 830	Max	1	0,92	0,78	0,50
	Med	0,85	0,77	0,59	/
	Min	0,60	0,52	0,30	/
FX 930 - FX 1030 FX 1130 - FX 1230	Max	1	0,95	0,87	0,73
	Med	0,87	0,82	0,74	0,56
	Min	0,65	0,61	0,53	0,32



(9) RIDUZIONE POTENZIALITÀ FRIGORIFERA/TERMICA (in funzione della riduzione portata aria)
COOLING/HEATING CAPACITY REDUCTION (depending on air flow reduction)

Portata aria - Air flow	1,00	0,95	0,90	0,85	0,80	0,75	0,70	0,65	0,60	0,55	0,50	0,45	0,40	0,35	0,30	0,25
Potenzialità frigorifera	1,00	0,97	0,95	0,92	0,89	0,87	0,84	0,81	0,77	0,74	0,71	0,67	0,63	0,59	0,55	0,50
Cooling capacity	1,00	0,97	0,93	0,90	0,86	0,83	0,79	0,76	0,72	0,68	0,64	0,60	0,55	0,51	0,46	0,41
Potenzialità Termica - Heating capacity	1,00	0,97	0,94	0,91	0,87	0,84	0,81	0,77	0,74	0,70	0,66	0,62	0,58	0,53	0,49	0,44

Dati tecnici riferiti alle seguenti condizioni: Unità Standard - Pressione atmosferica 1013 mbar - Alimentazione elettrica 230V/1Ph/50Hz.

(1) - (2) - (3) - (4) - (5): Dati tecnici nominali alla velocità massima ed unità a bocca libera (Pressione statica esterna = 0 Pa).

(1) Raffreddamento: Temperatura aria ambiente: 27°C s., 19°C b.u. - Temp. acqua ingresso 7°C, temp. acqua uscita 12°C - Velocità Max (nominale). Per Med e Min velocità e/o pressione statica > 0 Pa vedi (8) + (9) (ref. acqua ingr. 7°C e portata acqua come alla Max velocità (4)).

(2) Riscaldamento: Temperatura aria ambiente: 20°C - Temperatura acqua ingresso 70°C, temperatura acqua uscita 60°C - Velocità Max (nominale). Per Med e Min velocità e/o pressione statica > 0 Pa vedi (8) + (9) (ref. acqua ingr. 70°C e portata acqua come alla Max velocità (4)).

(3) (4) (5) Rese Frigorifere e Termiche: Valori calcolati da dati rilevati in camera calorimetrica rif. norme UNI 6552, UNI 6552/A242. (3) (8) Portata aria e Pressione statica: Valori rilevati con cassone rif. norme AMCA 210-74 fig. 11 e condotto + diaframma rif. norme CNR-UNI 10023.

(6) Livelli sonori: Pressione sonora in campo libero, distanza 2 m. Valori calcolati da potenza sonora rilevata in camera riverberante rif. norme ISO 3741 - ISO 3742. (7) Dati elettrici: Valori rilevati con Wattmetro Jokogawa WT 110.

Technical data refer to the following conditions: Standard unit - Atmospheric pressure 1013 mbar - Power supply 230V/1Ph/50Hz. (1) - (2) - (3) - (4) - (5): Nominal technical data refer to the maximum speed and unit with free air flow (External static pressure = 0 Pa).

(1) Cooling: Environment air temperature: 27°C d.b., 19°C w.b. - Entering water temp. 7°C, leaving water temp. 12°C - Max speed (nominal). For Med and Min fan speed and/or static pressure > 0 Pa see (8) + (9) (ref. entering water temp. 7°C and water flow as for the Max speed (4)).

(2) Heating: Environment air temperature: 20°C - Entering water temperature 70°C, leaving water temperature 60°C - Max speed (nominal). For Med and Min fan speed and/or static pressure > 0 Pa see (8) + (9) (ref. entering water temp. 70°C and water flow as for the Max speed (4)).

(3) (4) (5) Cooling and Heating capacities: Data calculated based on measurements made in calorimetric room ref. UNI 6552, UNI 6552/A242 standards. (3) (8) Air flow and Static pressure: Measurements made with casing ref. AMCA 210-74 fig. 11 standards and plenum + diaphragm ref. CNR-UNI 10023 standards.

(6) Sound Levels: Free field sound pressure, 2 m distance. Data calculated based on sound power measured in riverberation room ref. ISO 3741 - ISO 3742 standards. (7) Electrical data: Measurements with Wattmeter Jokogawa WT 110.

DATI TECNICI - TECHNICAL DATA

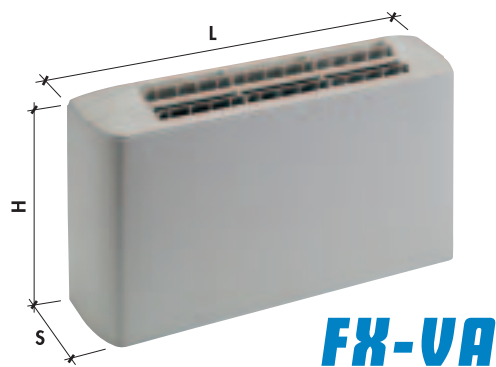

FX-UA

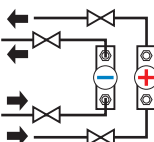

**4 TUBI (2 batterie)
4 PIPE (2 coils)**

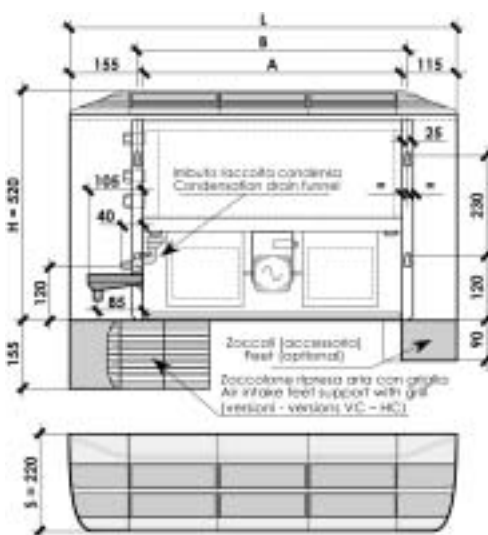

TAGLIA - SIZE			FX 131	FX 231	FX 331	FX 431	FX 531	FX 631	FX 731	FX 831	FX 931	FX 1031	FX 1131	FX 1231
Potenzialità frigorifera	Totale - Total (1)	W	1.530	2.030	2.590	3.050	3.840	4.300	5.660	6.460	7.720	9.050	9.840	10.750
Cooling capacity	Sensibile - Sensible (1)	W	1.320	1.650	2.130	2.410	3.150	3.490	4.710	5.240	6.600	7.330	8.410	8.780
Potenzialità Termica - Heating capacity	(2)	W	1.790	1.820	3.010	3.050	4.280	4.340	6.370	6.420	8.440	8.470	10.260	10.300
Portata aria - Air flow (3)		m ³ /h	360	370	447	455	665	680	1.003	1.015	1.472	1.480	1.962	1.975
Portata acqua	Raffred. Coling	l/h	265	349	446	524	661	739	974	1.111	1.328	1.556	1.693	1.848
	Riscald. Heating	l/h	154	156	259	262	369	373	548	552	726	728	883	886
Perdite di carico acqua	Raffred. Coling	kPa	13,8	16,8	19,4	28,6	36,8	15,9	30,9	25,0	37,9	41,0	42,0	30,8
Water pressure drops (5)	Riscald. Heating	kPa	8,1	8,4	11,7	11,9	21,3	21,8	43,4	44,0	56,8	57,1	40,3	40,6
Livelli sonori - Sound levels (Min-Med-Max)		dB(A)	28 - 34 - 38		29 - 35 - 40		30 - 36 - 42		32 - 38 - 43		37 - 44 - 49		38 - 45 - 50	
Numero velocità - Speed number		No. (*)	6		6		6		6		6		5	
Assorbimento elettrico - Current input		MAX(7) W - A	58W - 0,25A		83W - 0,36A		108W - 0,49A		147W - 0,65A		159W - 0,71A		270W - 1,20A	
Alimentazione elettrica - Power supply			230 V - 1 Ph - 50 Hz											
Dimensioni	L	mm	670		870		1.070		1.270		1.470		1.670	
	H	mm	520		520		520		520		520		520	
	S	mm	220		220		220		220		220		220	
	A	mm	400		600		800		1.000		1.200		1.400	
	B	mm	425		625		825		1.025		1.225		1.425	
Attacchi idraulici	Batteria freddo - Cooling coil	ø (**)	1/2"		1/2"		1/2"		1/2"		1/2"		1/2"	
	Batteria caldo - Heating coil	ø (**)	1/2"		1/2"		1/2"		1/2"		1/2"		1/2"	
Scarico condensa - Drain pipe		ø (mm)	20		20		20		20		20		20	

No. (*) Velocità disponibili (solo 3 collegate) - Available speed (only 3 connected)
ø (**) Attacchi idraulici batteria Gas femmina - Female gas water coil connections

**(8) RIDUZIONE PORTATA ARIA (coefficienti che definiscono le curve "Portata Aria / Pressione statica")
AIR FLOW REDUCTION (coefficients defining the "Air flow / Static pressure diagrams")**

Modello Model	Velocità Speed	Pressione statica disponibile - External static pressure			
		0 Pa	20 Pa	40 Pa	60 Pa
FX 131 - FX 231 FX 331 - FX 431	Max	1	0,88	0,61	/
	Med	0,83	0,69	0,26	/
	Min	0,57	0,40	/	/
FX 531 - FX 631 FX 731 - FX 831	Max	1	0,92	0,78	0,50
	Med	0,85	0,77	0,59	/
	Min	0,60	0,52	0,30	/
FX 931 - FX 1031 FX 1131 - FX 1231	Max	1	0,95	0,87	0,73
	Med	0,87	0,82	0,74	0,56
	Min	0,65	0,61	0,53	0,32

**(9) RIDUZIONE POTENZIALITÀ FRIGORIFERA/TERMICA (in funzione della riduzione portata aria)
COOLING/HEATING CAPACITY REDUCTION (depending on air flow reduction)**

Portata aria - Air flow		1,00	0,95	0,90	0,85	0,80	0,75	0,70	0,65	0,60	0,55	0,50	0,45	0,40	0,35	0,30	0,25
Potenzialità frigorifera	Totale - Total	1,00	0,97	0,95	0,92	0,89	0,87	0,84	0,81	0,77	0,74	0,71	0,67	0,63	0,59	0,55	0,50
Cooling capacity	Sensibile - Sensible	1,00	0,97	0,93	0,90	0,86	0,83	0,79	0,76	0,72	0,68	0,64	0,60	0,55	0,51	0,46	0,41
Potenzialità Termica - Heating capacity		1,00	0,97	0,94	0,91	0,87	0,84	0,81	0,77	0,74	0,70	0,66	0,62	0,58	0,53	0,49	0,44

Dati tecnici riferiti alle seguenti condizioni: Unità Standard - Pressione atmosferica 1013 mbar - Alimentazione elettrica 230V/1Ph/50Hz. (1) - (2) - (3) - (4) - (5): Dati tecnici nominali alla velocità massima ed unità a bocca libera (Pressione statica esterna = 0 Pa).
(1) Raffreddamento: Temperatura aria ambiente: 27°C s.l., 19°C b.u. - Temp. acqua ingresso 7°C, temp. acqua uscita 12°C - Velocità Max (nominale). Per Med e Min velocità e/o pressione statica > 0 Pa vedi (8) + (9) (ref. acqua ingr. 7°C e portata acqua come alla Max velocità (4)).
(2) Riscaldamento: Temperatura aria ambiente: 20°C - Temperatura acqua ingresso 70°C, temperatura acqua uscita 60°C - Velocità Max (nominale). Per Med e Min velocità e/o pressione statica > 0 Pa vedi (8) + (9) (ref. acqua ingr. 70°C e portata acqua come alla Max velocità (4)).
(3) (8) Portata aria e Pressione statica: Valori calcolati da dati rilevati in camera calorimetrica rif. norme UNI 6552, UNI 6552/A242. (3) (8) Portata aria e Pressione statica: Valori rilevati con cassone rif. norme AMCA 210-74 Fig.11 e condotto + diaframma rif. norme CNR-UNI 10023.
(6) Livelli sonori: Pressione sonora in campo libero, distanza 2 m. Valori calcolati da potenza sonora rilevata in camera riverberante rif. norme ISO 3741 - ISO 3742. (7) Dati elettrici: Valori rilevati con Wattmetro Jokogawa WT 110.
Technical data refer to the following conditions: Standard unit - Atmospheric pressure 1013 mbar - Power supply 230V/1Ph/50Hz. (1) - (2) - (3) - (4) - (5): Nominal technical data refer to the maximum speed and unit with free air flow (External static pressure = 0 Pa).
(1) Cooling: Environment air temperature: 27°C d.b., 19°C w.b. - Entering water temp. 7°C, leaving water temp. 12°C - Max speed (nominal). For Med and Min fan speed and/or static pressure > 0 Pa see (8) + (9) (ref. entering water temp. 7°C and water flow as for the Max speed (4)).
(2) Heating: Environment air temperature: 20°C - Entering water temperature 70°C, leaving water temperature 60°C - Max speed (nominal). For Med and Min fan speed and/or static pressure > 0 Pa see (8) + (9) (ref. entering water temp. 70°C and water flow as for the Max speed (4)).
(3) (8) Air flow and Heating capacities: Data calculated based on measurements made in calorimetric room ref. UNI 6552, UNI 6552/A242 standards. (3) (8) Air flow and Static pressure: Measurements made with casing ref. AMCA 210-74 Fig.11 standards and plenum + diaphragm ref. CNR-UNI 10023 standards.
(6) Sound levels: Free field sound pressure, 2 m distance. Data calculated based on sound power measured in riverberation room ref. ISO 3741 - ISO 3742 standards. (7) Electrical data: Measurements with Wattmeter Jokogawa WT 110.

www.dpi-communication.com

DP-01-60026082-R00